

CONCETTI TOPOLOGICI 1

TUTTO QUELLO CHE SI TROVA DALLA PARTE DELLA MANO SINISTRA SI DICE «**A SINISTRA**».

TUTTO QUELLO CHE SI TROVA DALLA PARTE DELLA MANO DESTRA SI DICE «**A DESTRA**».

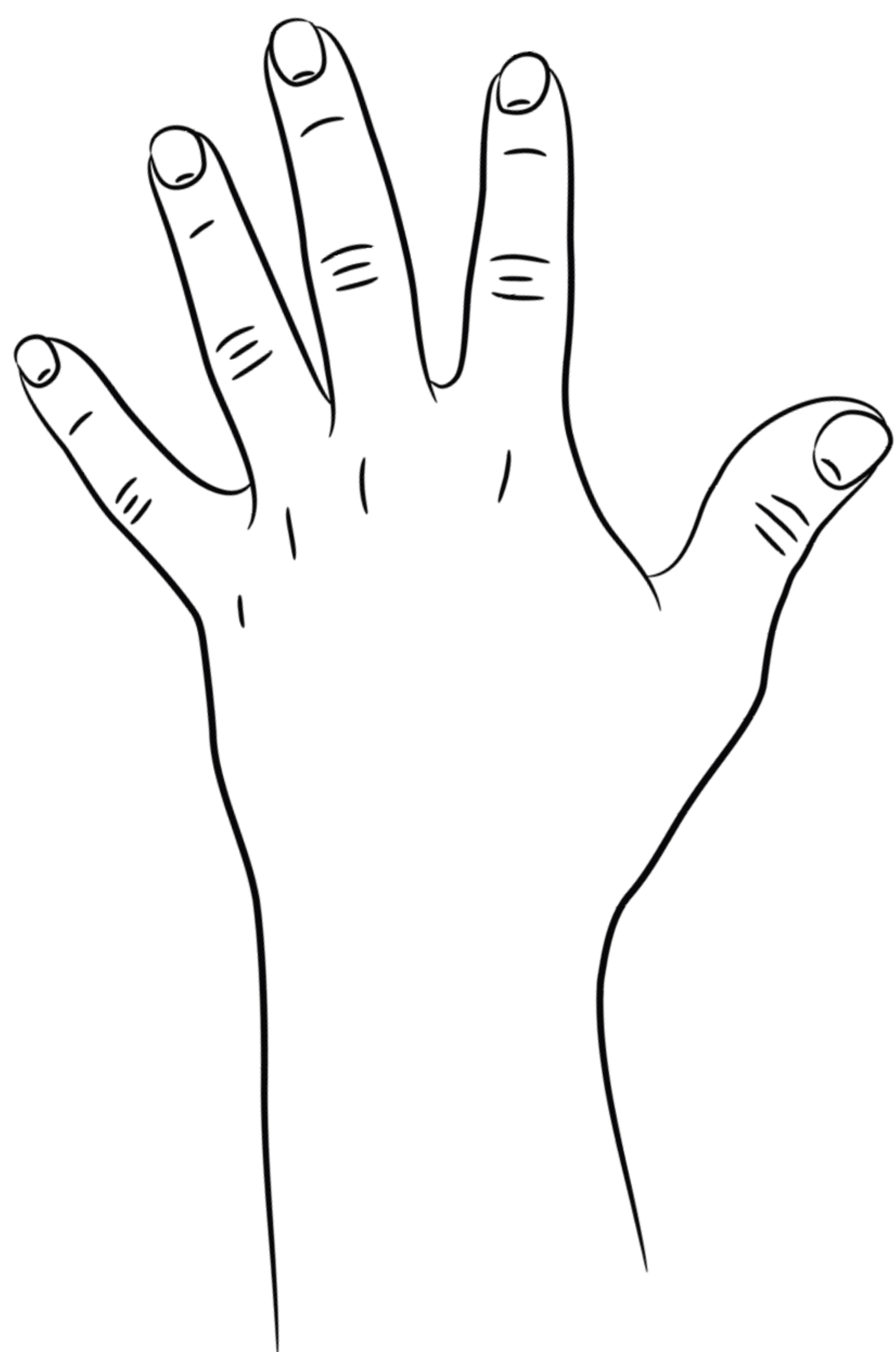

MANO SINISTRA

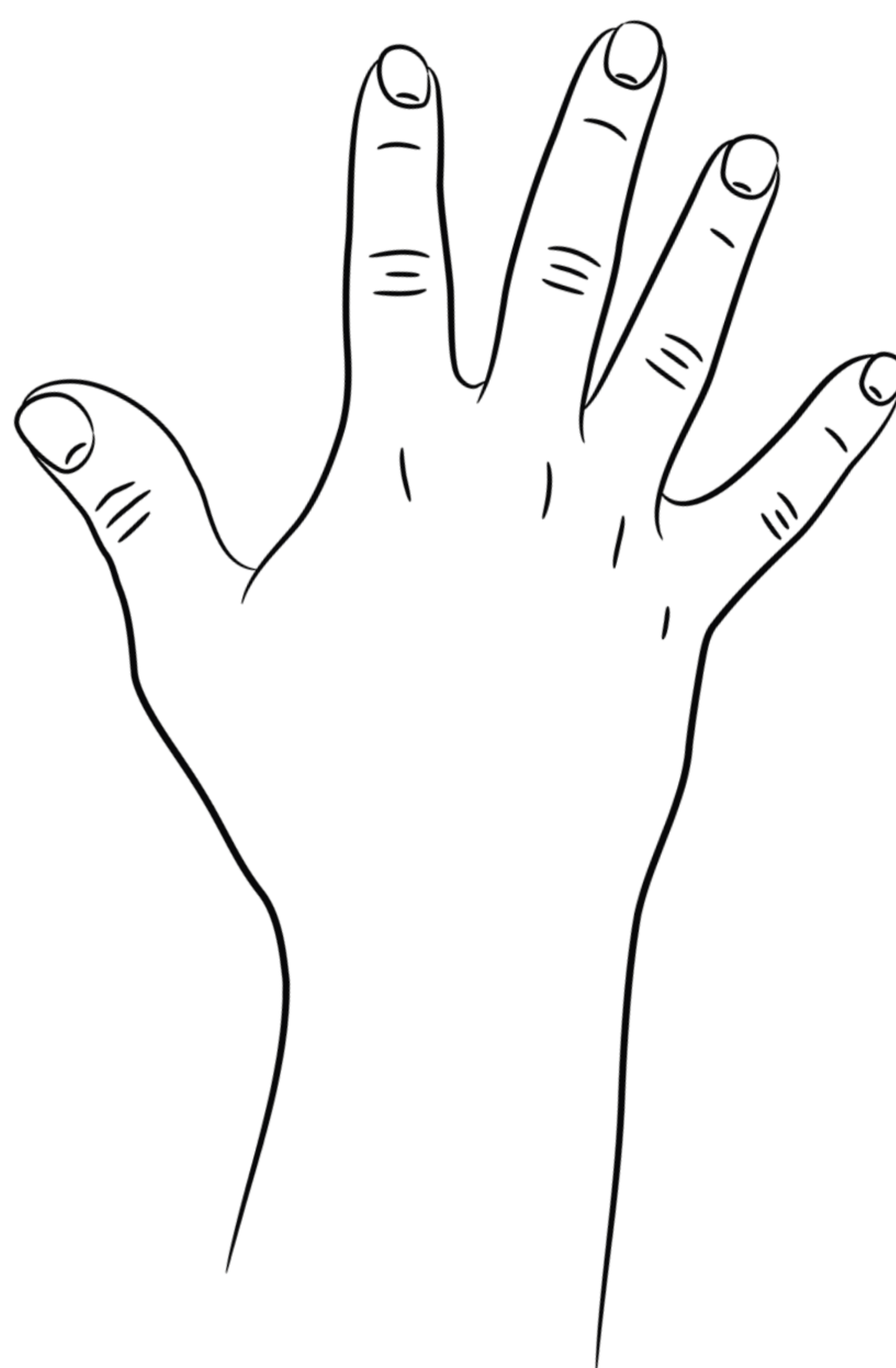

MANO DESTRA

- APPOGGIA SUL DISEGNO LA TUA MANO SINISTRA E LA TUA MANO DESTRA. POI GUARDA COSA C'È DA UNA PARTE (A SINISTRA) E DALL'ALTRA (A DESTRA).

CONCETTI TOPOLOGICI 2

- OSSERVA LA STANZA IN CUI TI TROVI: CHE COSA VEDI SOPRA AL TAVOLO (OPPURE AL BANCO)? CHE COSA VEDI SOTTO IL TAVOLO (OPPURE IL BANCO)?
RISPONDI A VOCE O DISEGNA.

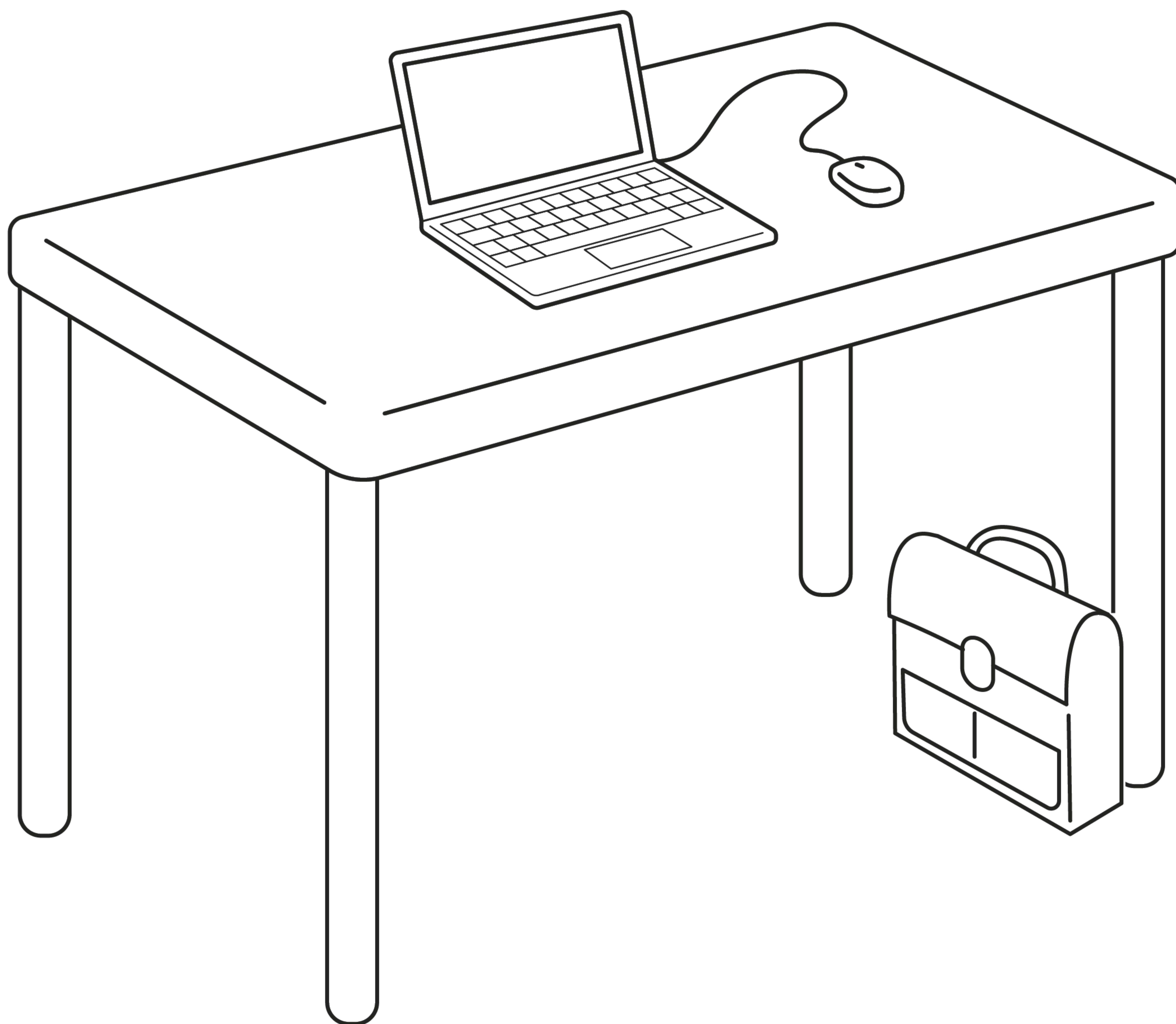

CONCETTI TOPOLOGICI 3

- OSSERVA LA STANZA IN CUI TI TROVI: CHE COSA VEDI IN ALTO?
CHE COSA VEDI IN BASSO?

IN ALTO

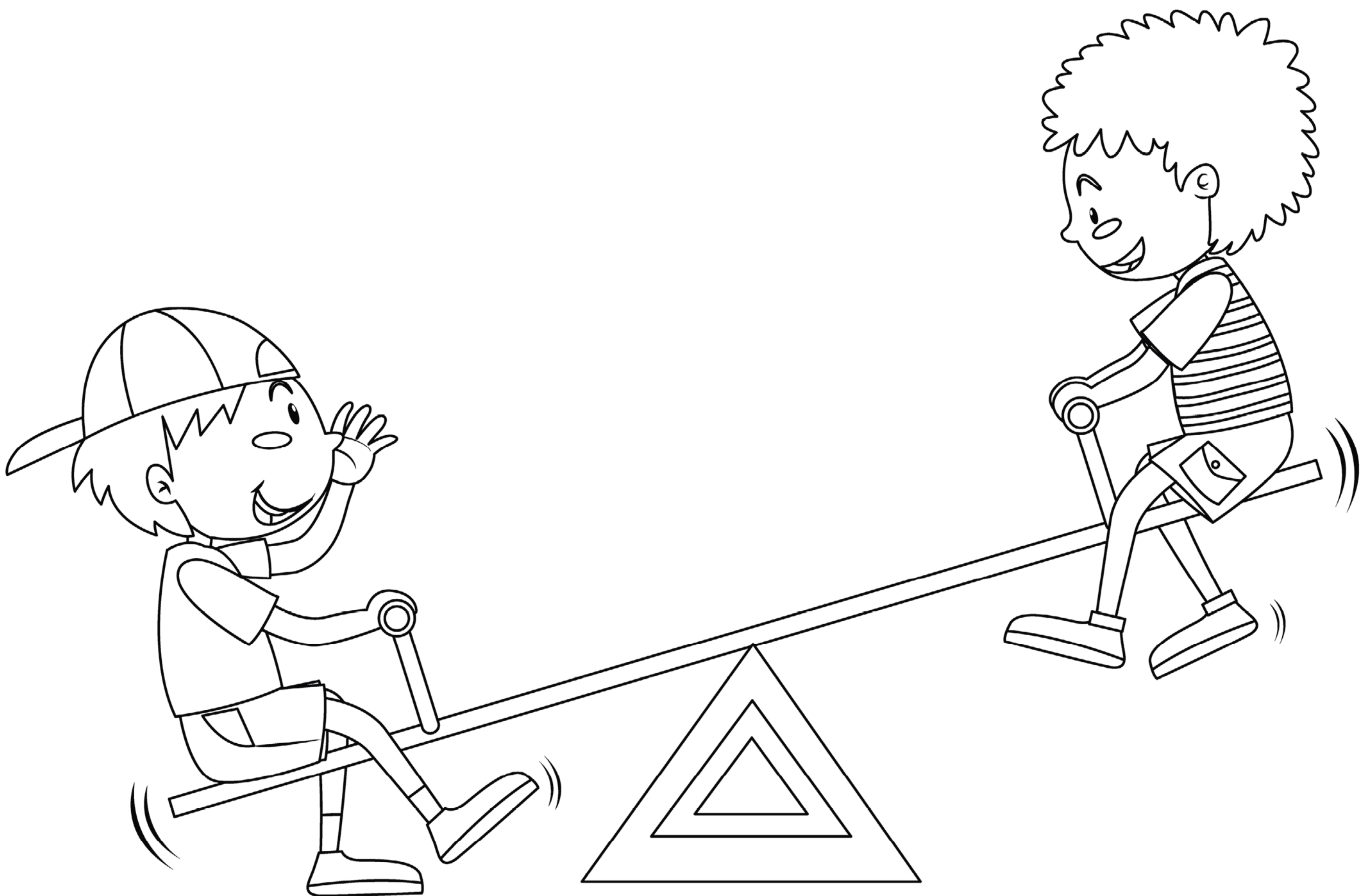

IN BASSO

CONCETTI TOPOLOGICI 4

■ OSSERVA DOVE SI TROVA IL GATTO.

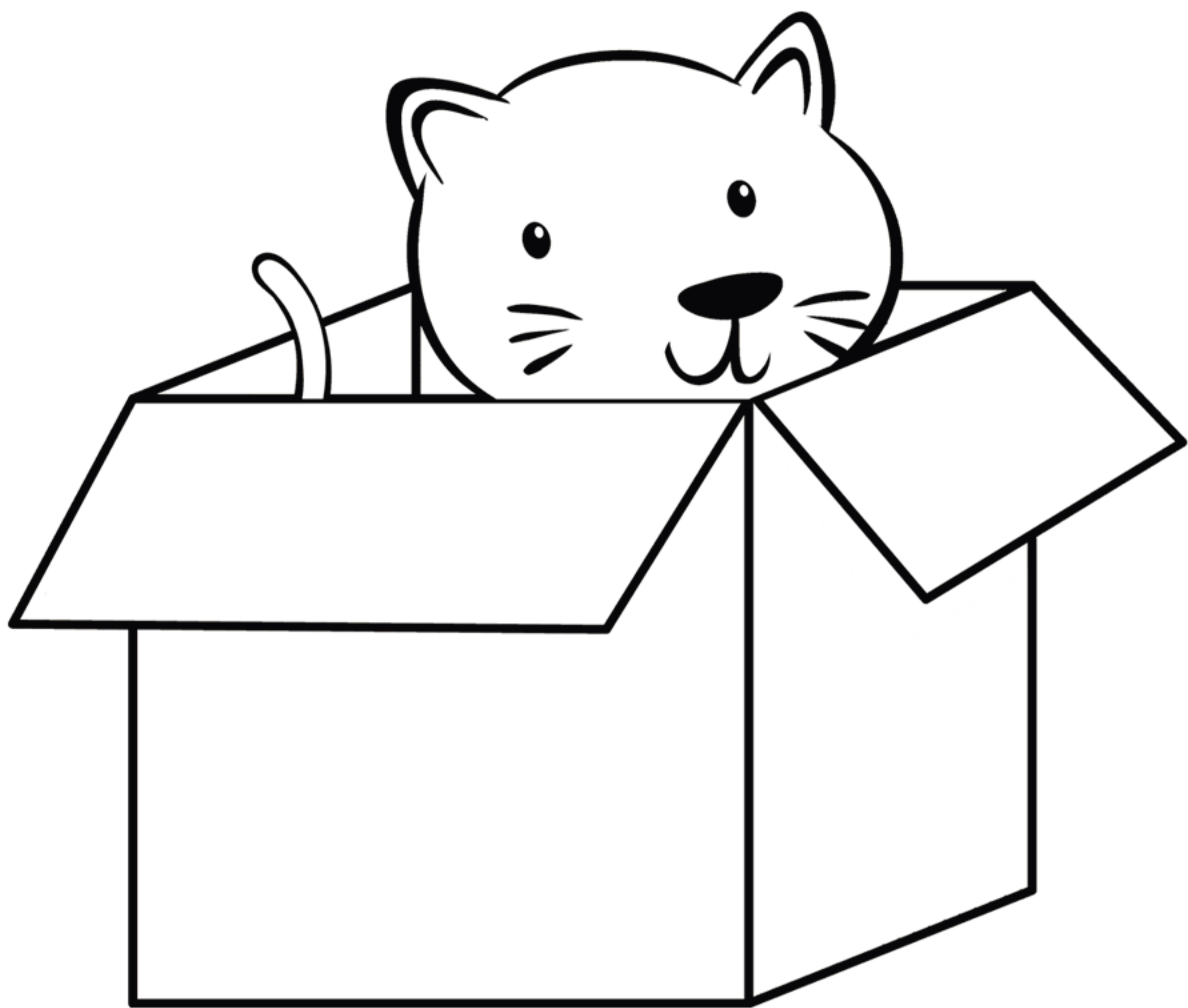

DENTRO

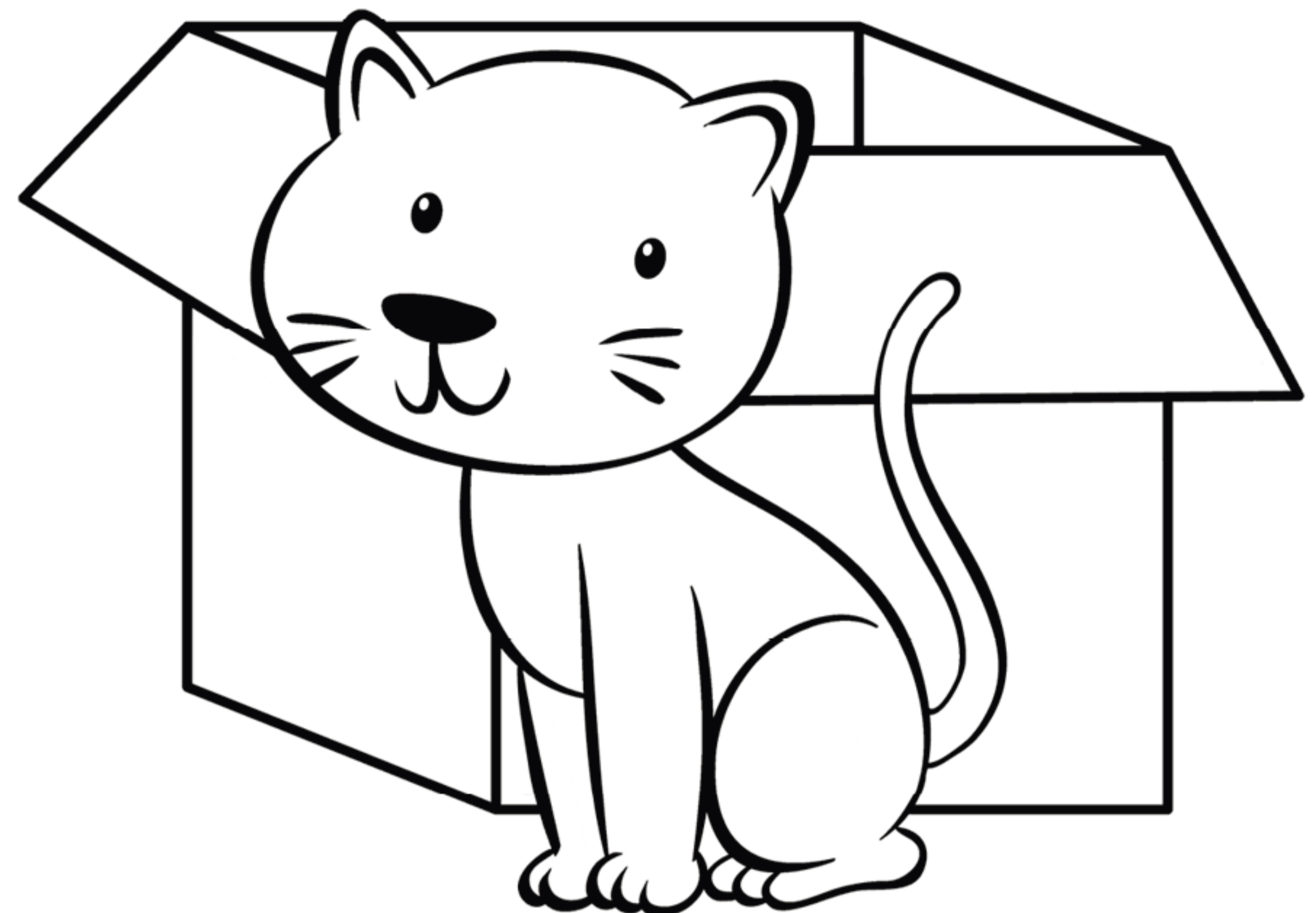

FUORI

■ DISEGNA UN OGGETTO DENTRO AL PORTAPENNE E UNO FUORI.

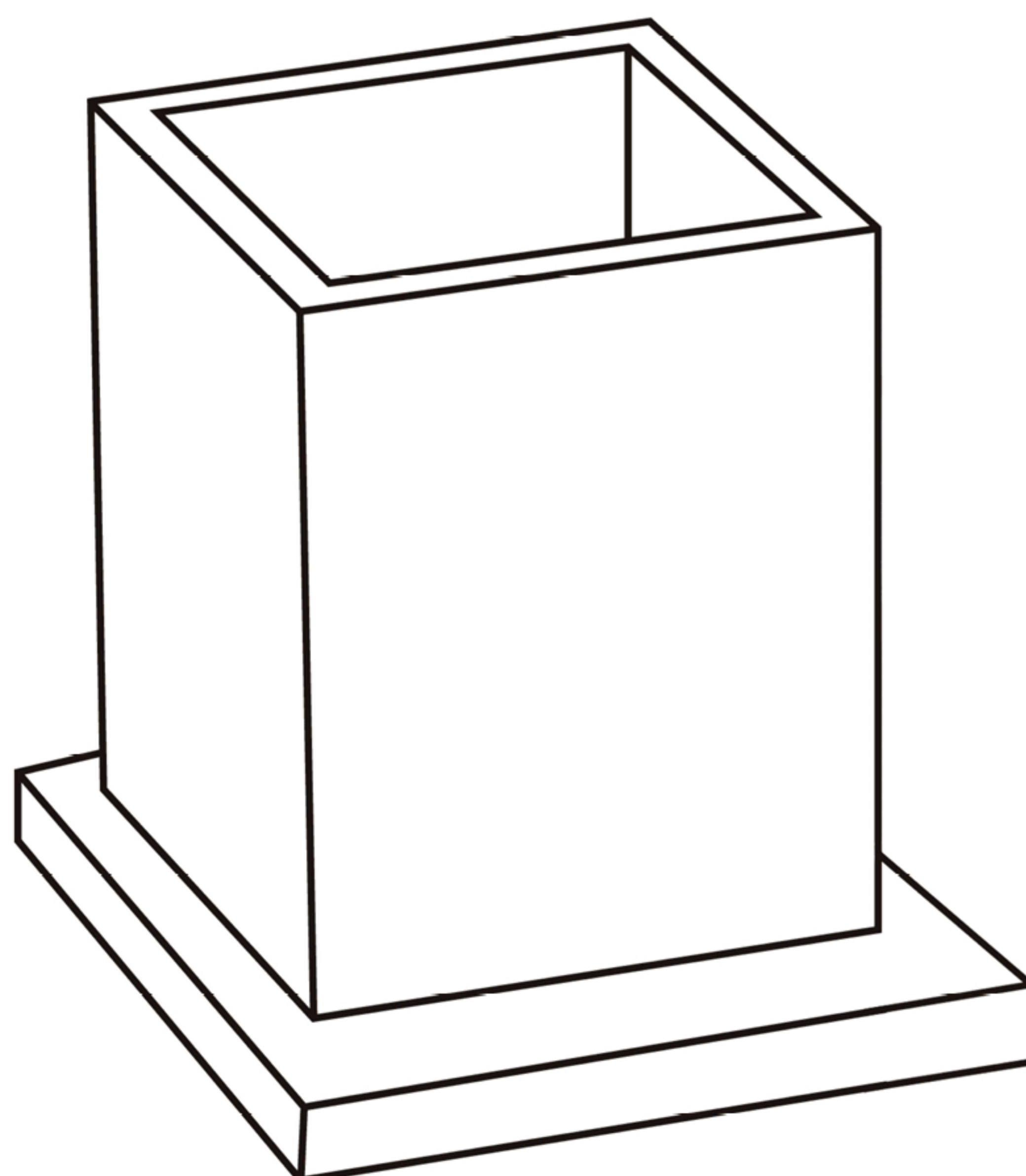

CONCETTI TOPOLOGICI 5

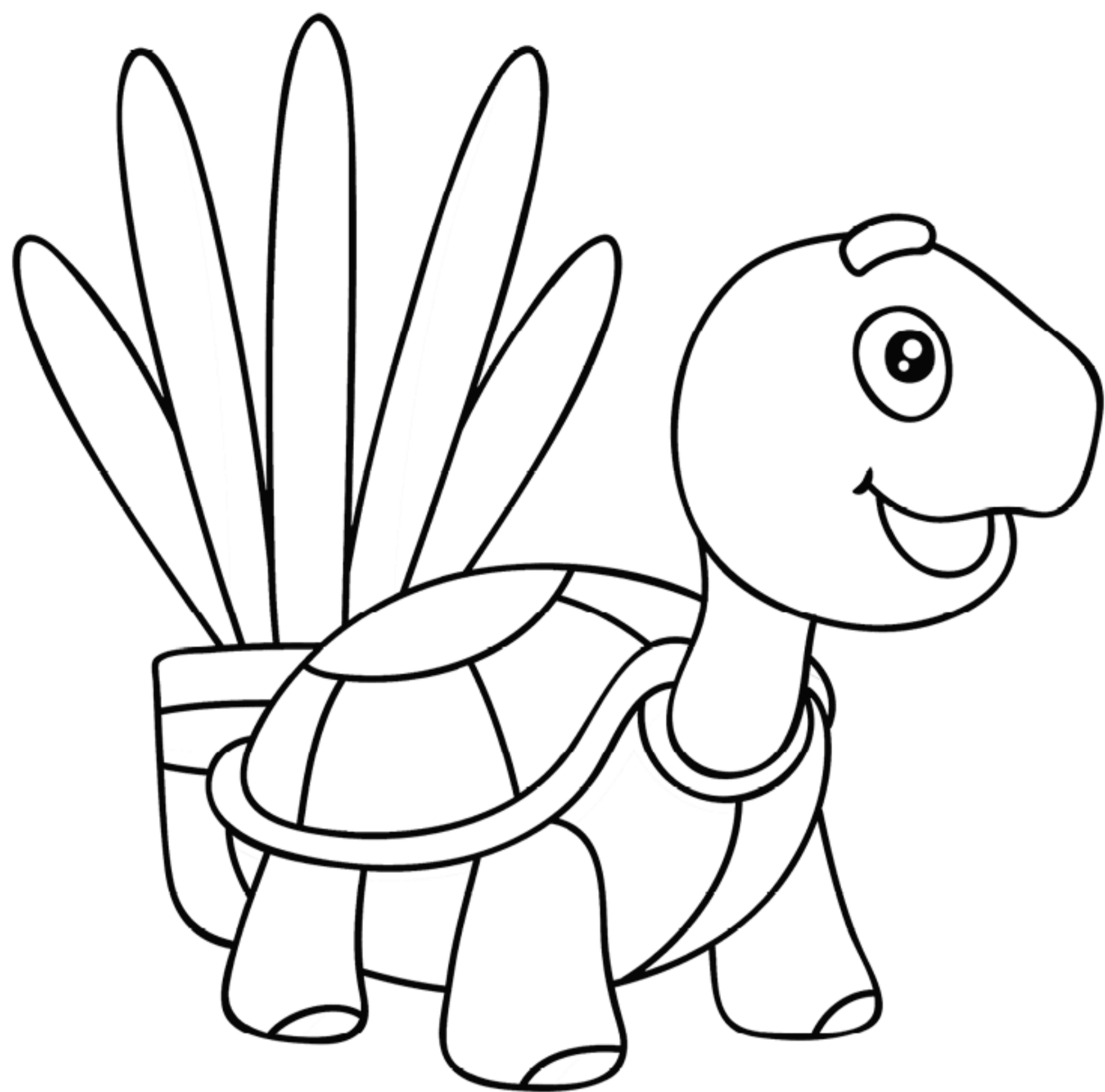

DAVANTI

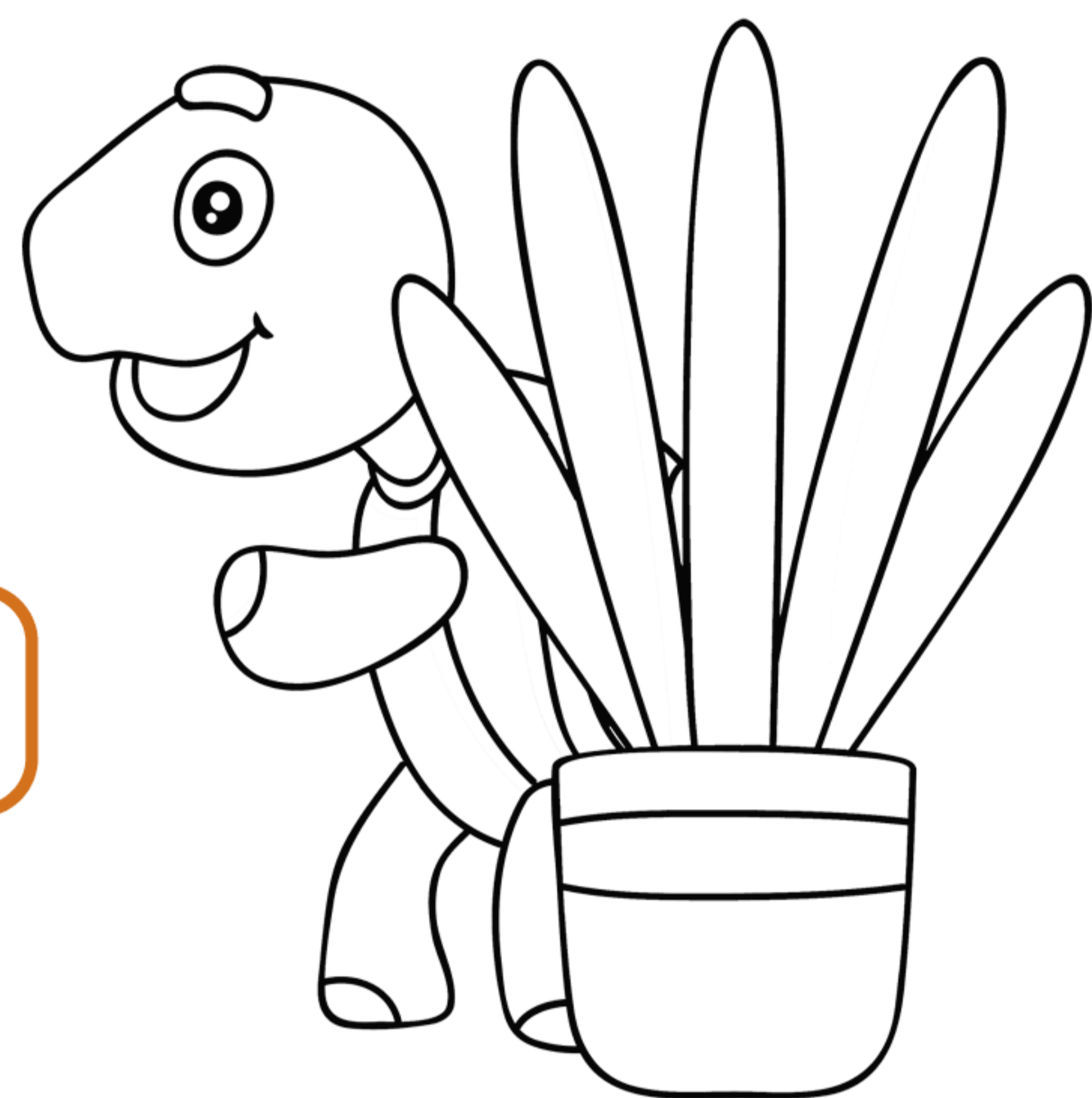

DIETRO

 DISEGNA QUALCOSA DAVANTI ALLA NUVOLA E QUALCOSA DIETRO.

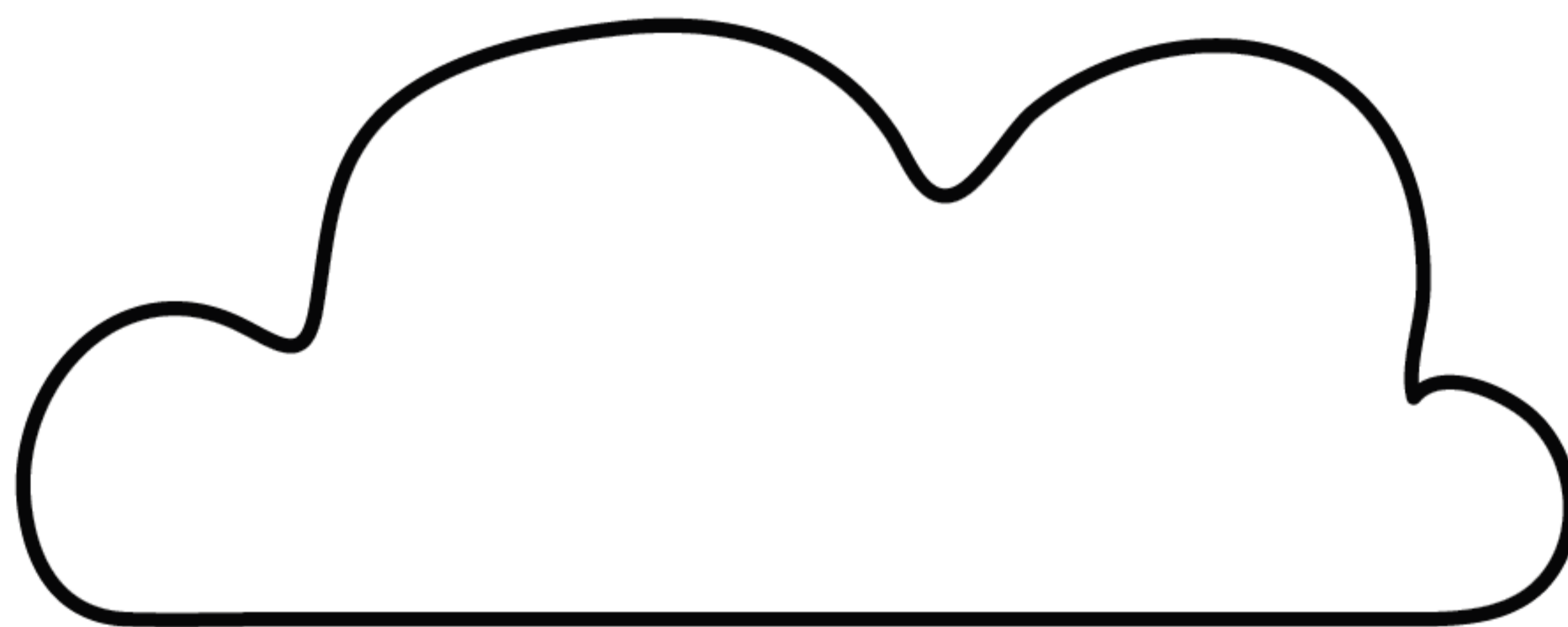

 POI OSSERVA LO SPAZIO IN CUI TI TROVI: CHE COSA VEDI DAVANTI A TE?
CHE COSA VEDI DIETRO DI TE?

CONCETTI TOPOLOGICI 6

- DISEGNA QUALCUNO O QUALCOSA VICINO ALLA SCUOLA E QUALCOSA LONTANO DALLA SCUOLA.

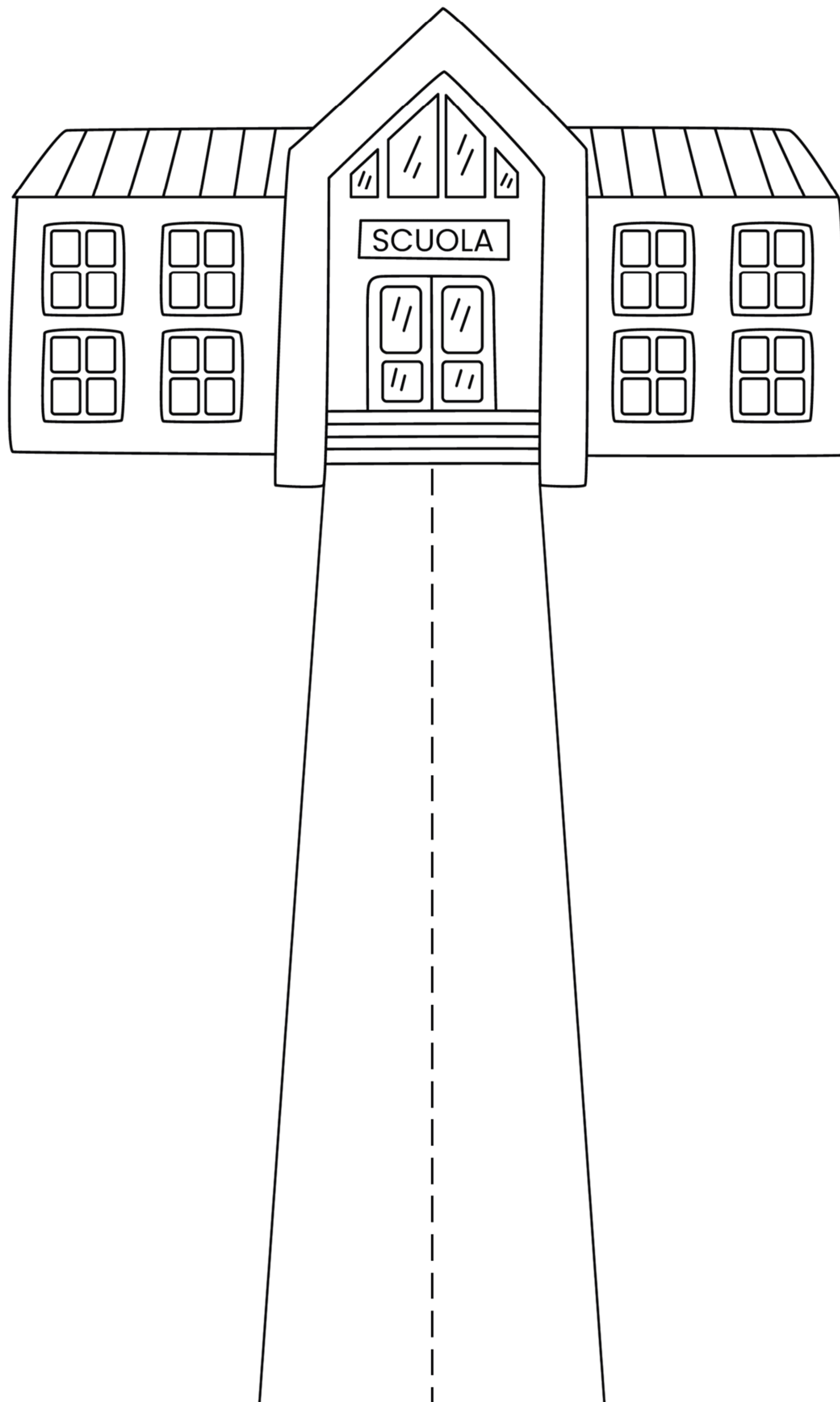

- ▲ OSSERVA LO SPAZIO IN CUI TI TROVI: CHE COSA VEDI VICINO A TE? CHE COSA VEDI LONTANO DA TE?