

# CONCETTI TOPOLOGICI 1

Tutto quello che si trova dalla parte della mano sinistra si dice «**a sinistra**».

Tutto quello che si trova dalla parte della mano destra si dice «**a destra**».

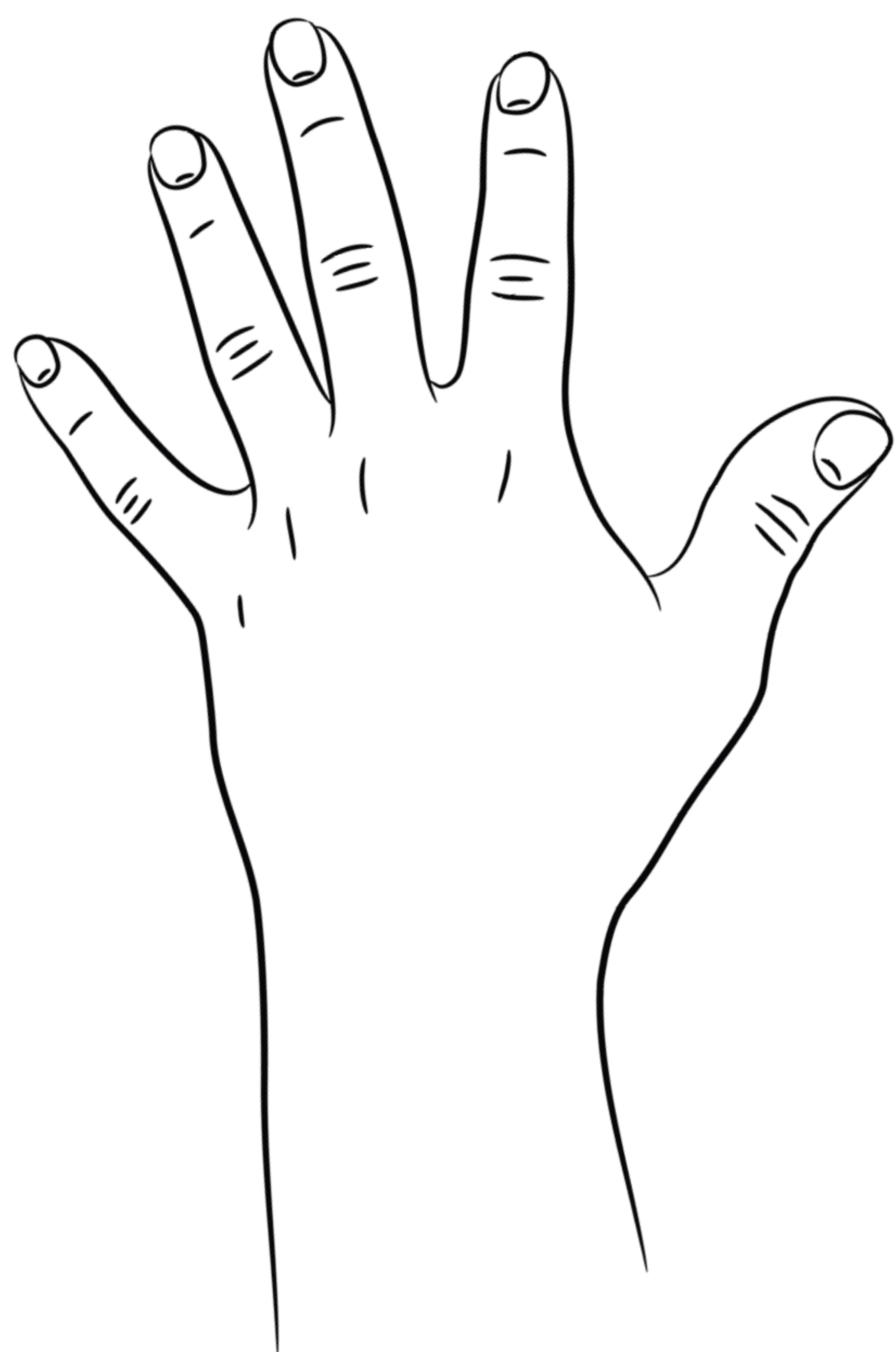

MANO SINISTRA

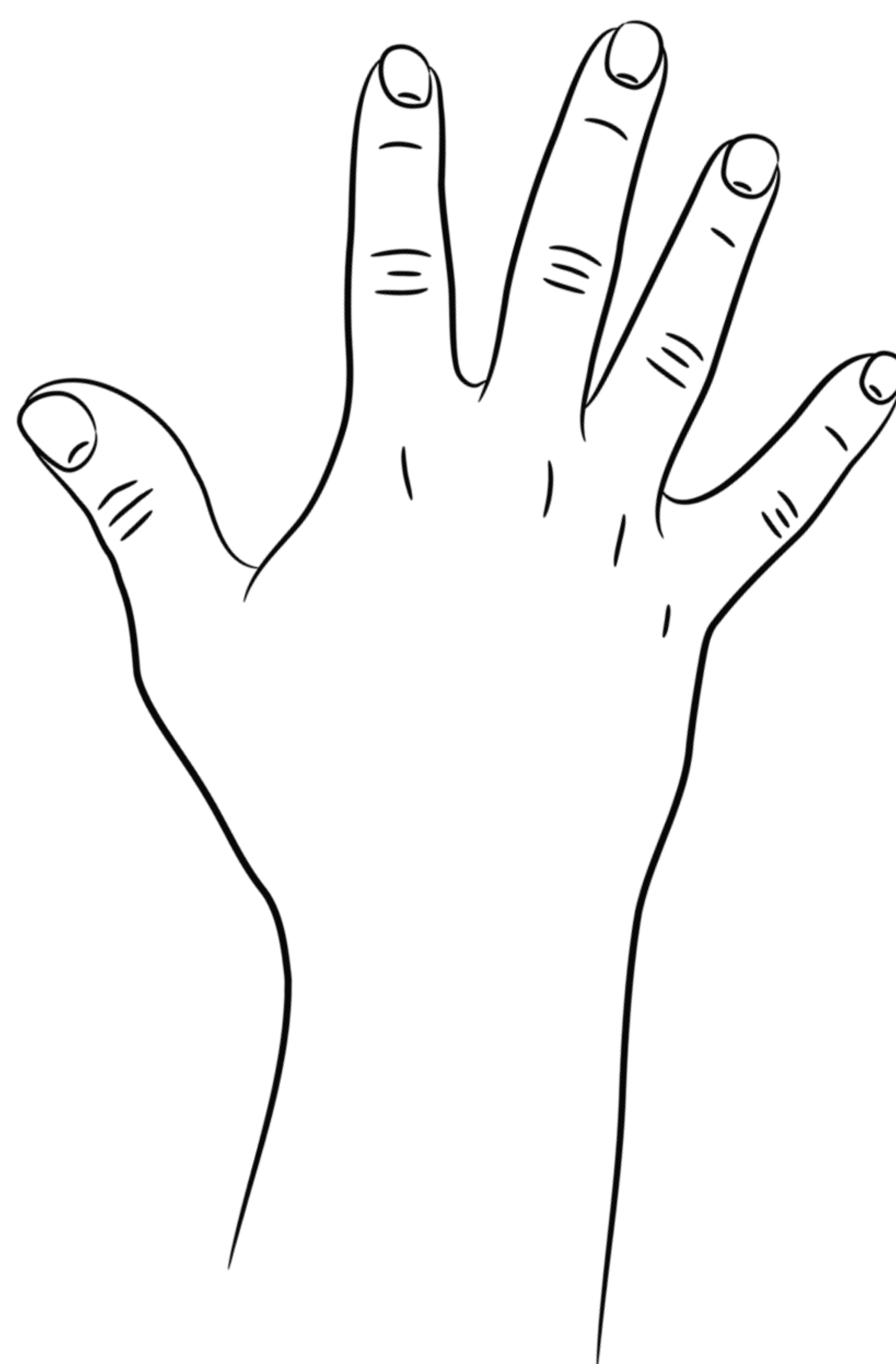

MANO DESTRA

- Appoggia sul disegno la tua mano sinistra e la tua mano destra. Poi guarda cosa c'è da una parte (a sinistra) e dall'altra (a destra).

## CONCETTI TOPOLOGICI 2

- Osserva la stanza in cui ti trovi: che cosa vedi sopra al tavolo (oppure al banco)? Che cosa vedi sotto il tavolo (oppure il banco)? Rispondi a voce o disegna.

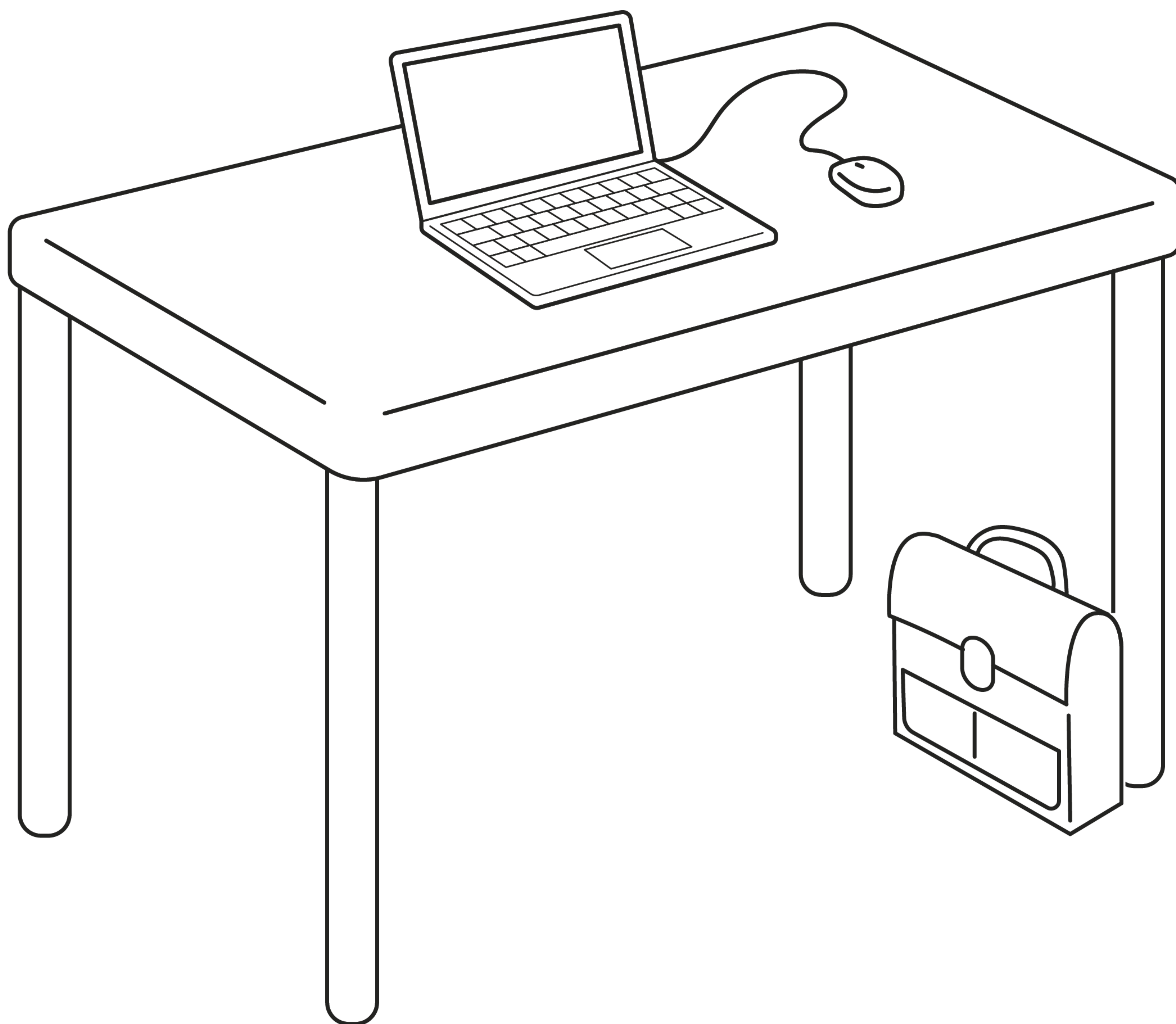

# CONCETTI TOPOLOGICI 3

- Osserva la stanza in cui ti trovi: che cosa vedi in alto?  
Che cosa vedi in basso?

IN ALTO

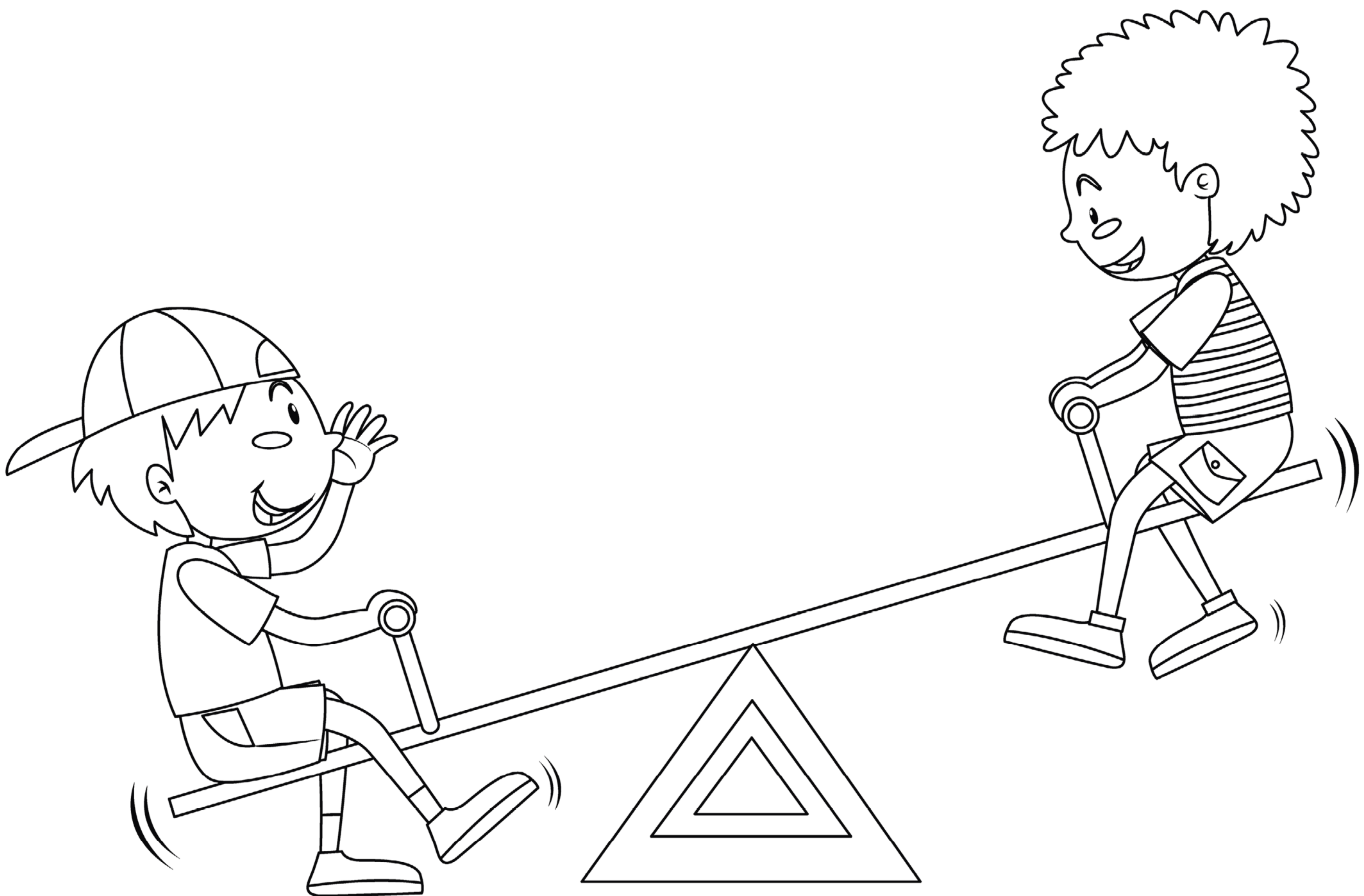

IN BASSO

# CONCETTI TOPOLOGICI 4

■ Osserva dove si trova il gatto.

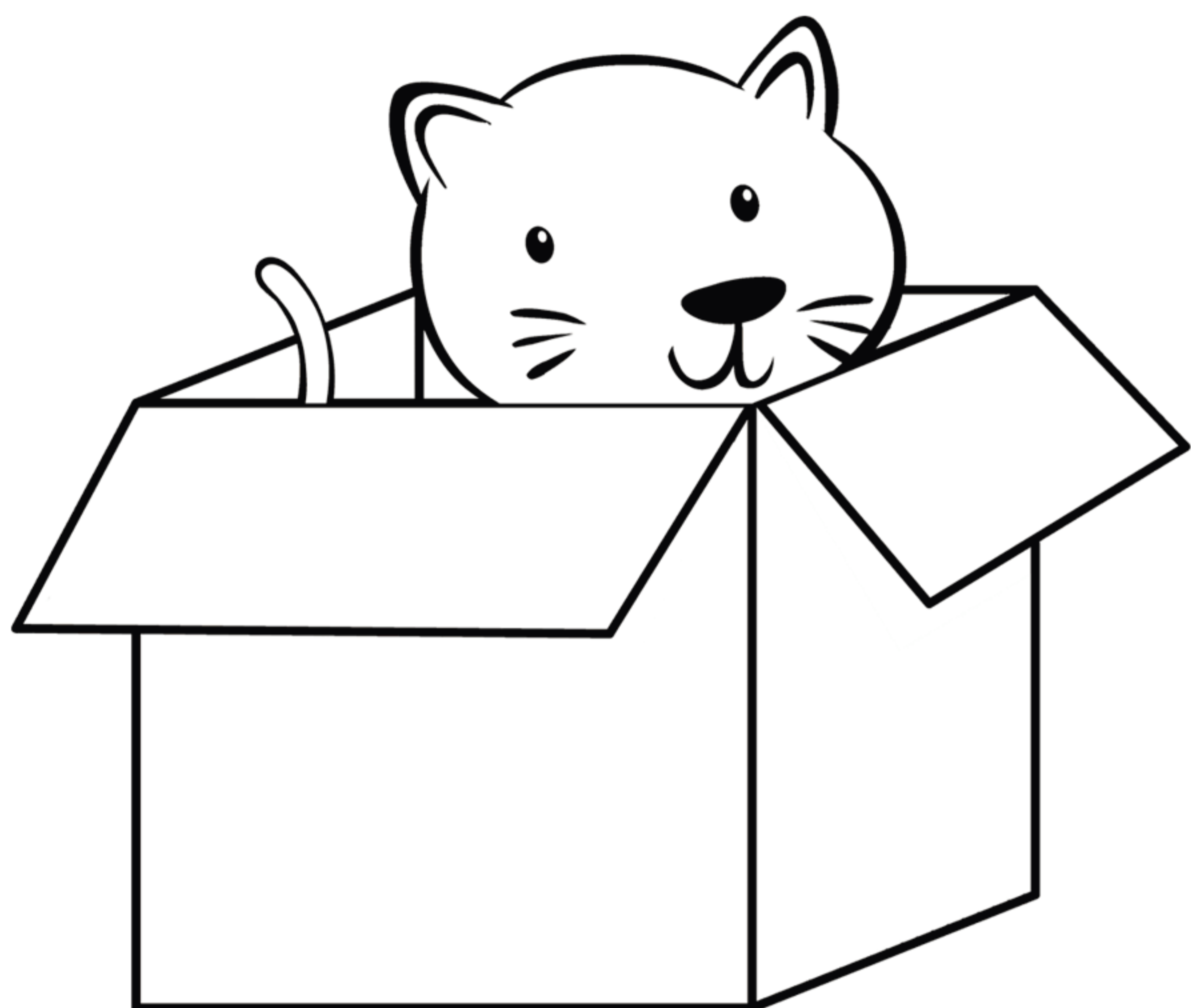

DENTRO

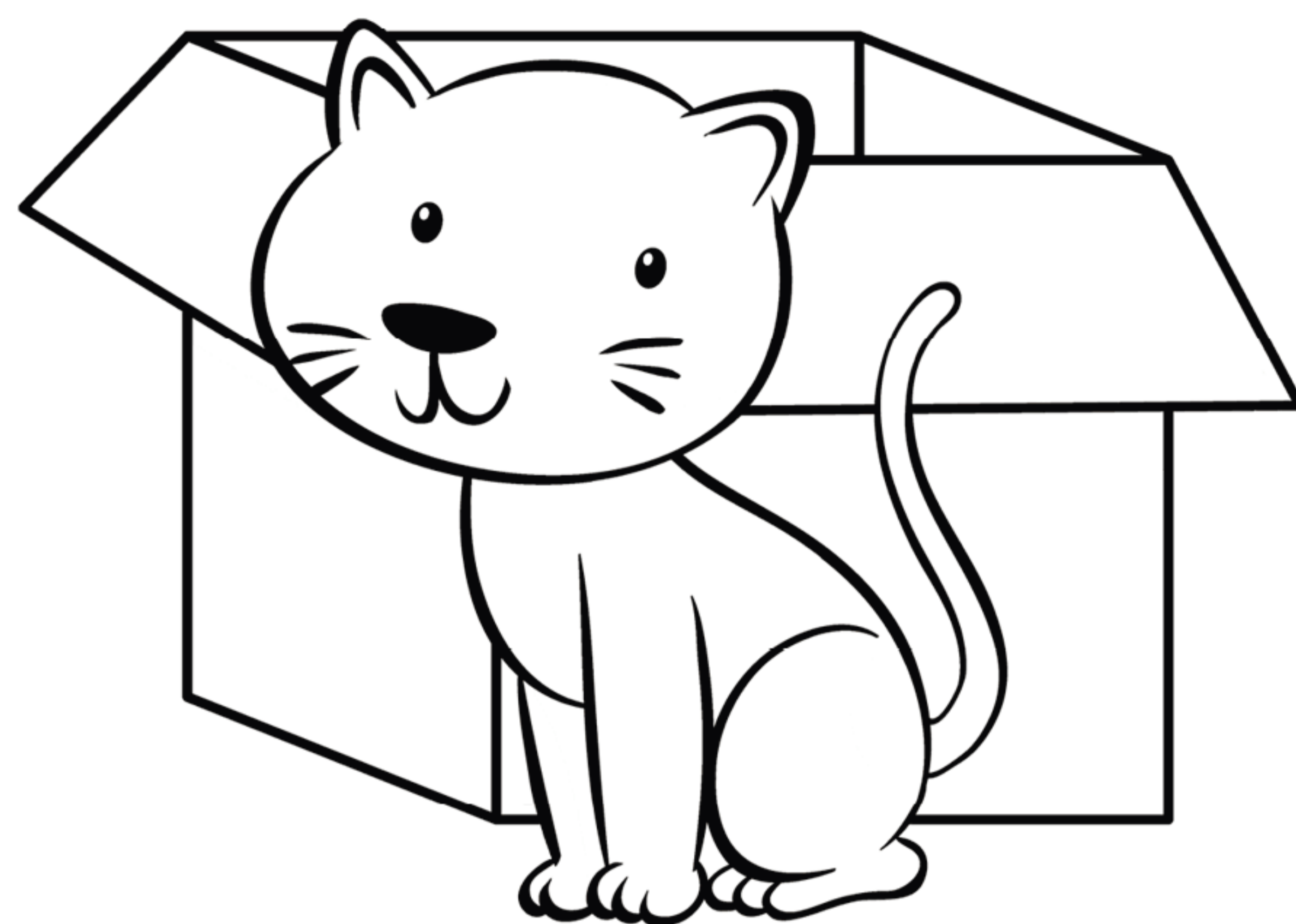

FUORI

■ Disegna un oggetto dentro al portapenne e uno fuori.

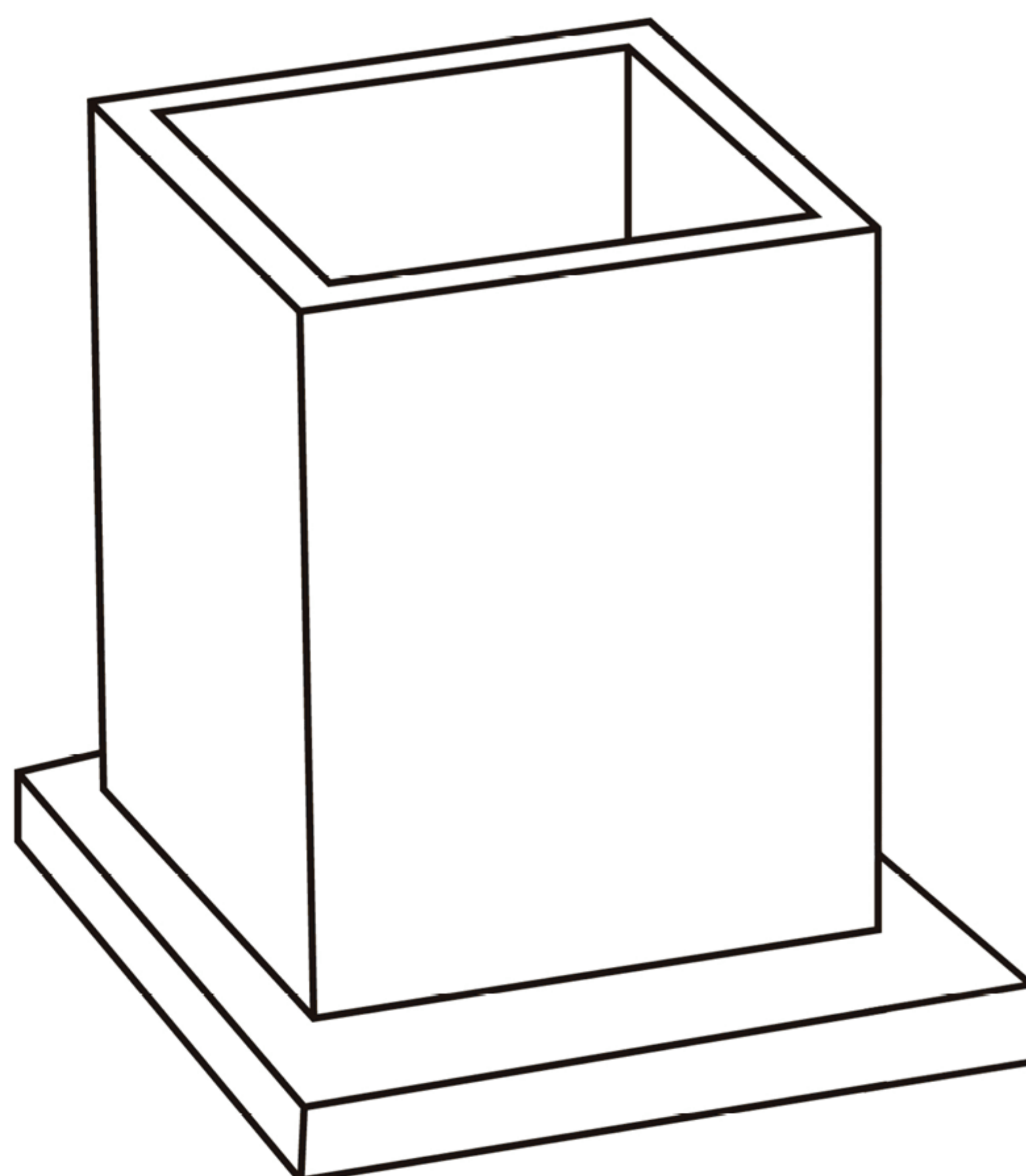

# CONCETTI TOPOLOGICI 5

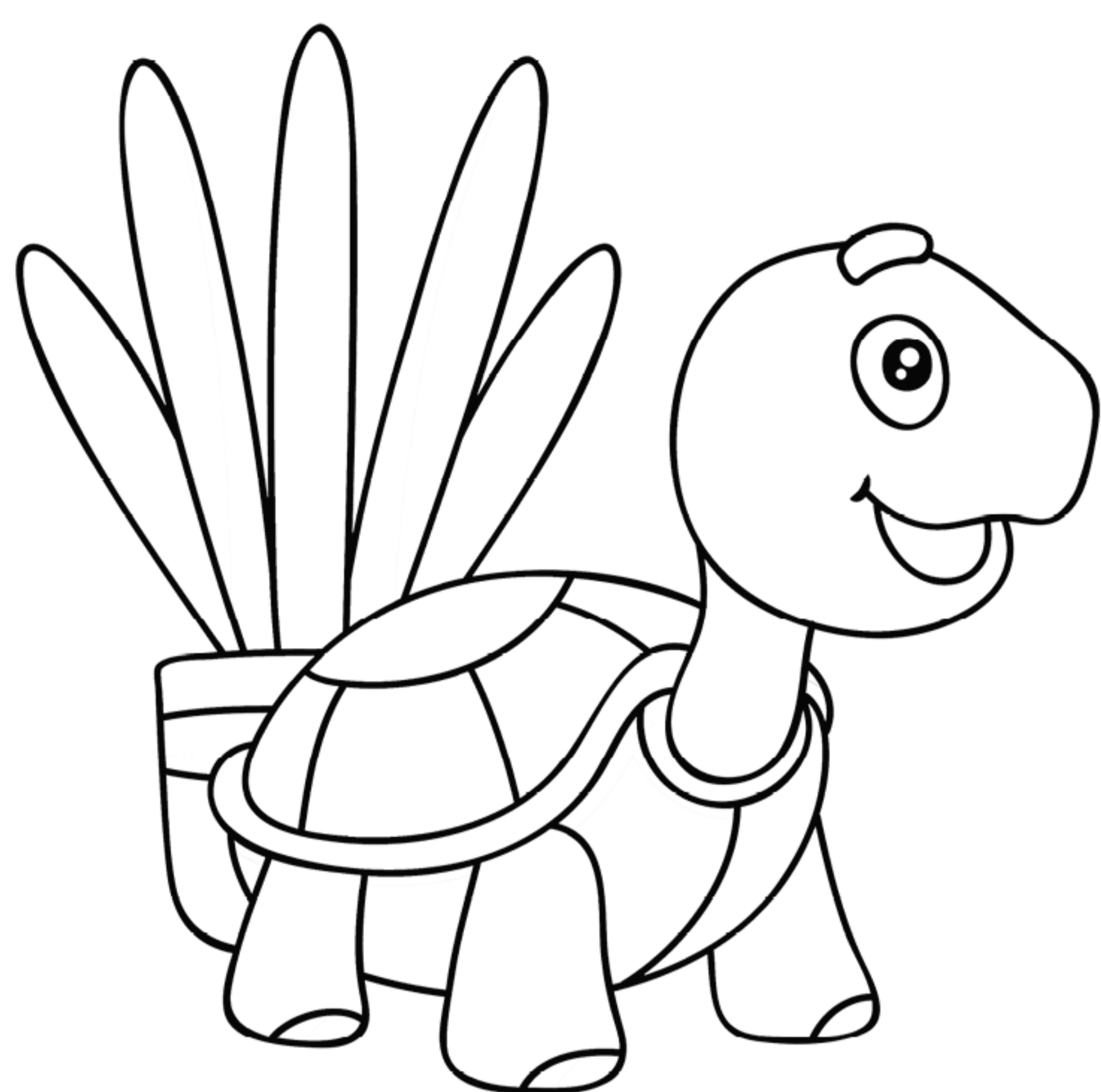

DAVANTI

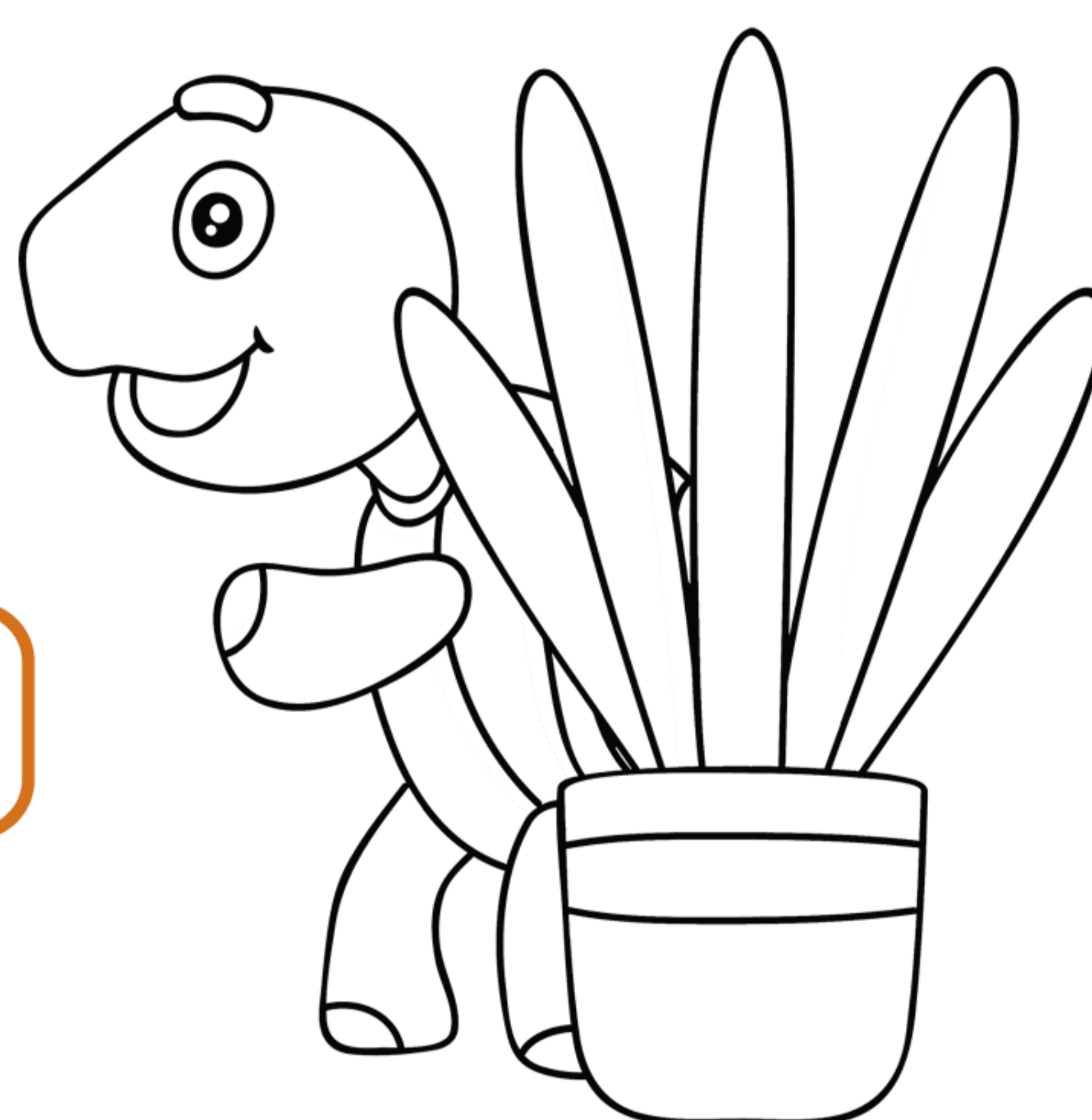

DIETRO

■ Disegna qualcosa davanti alla nuvola e qualcosa dietro.

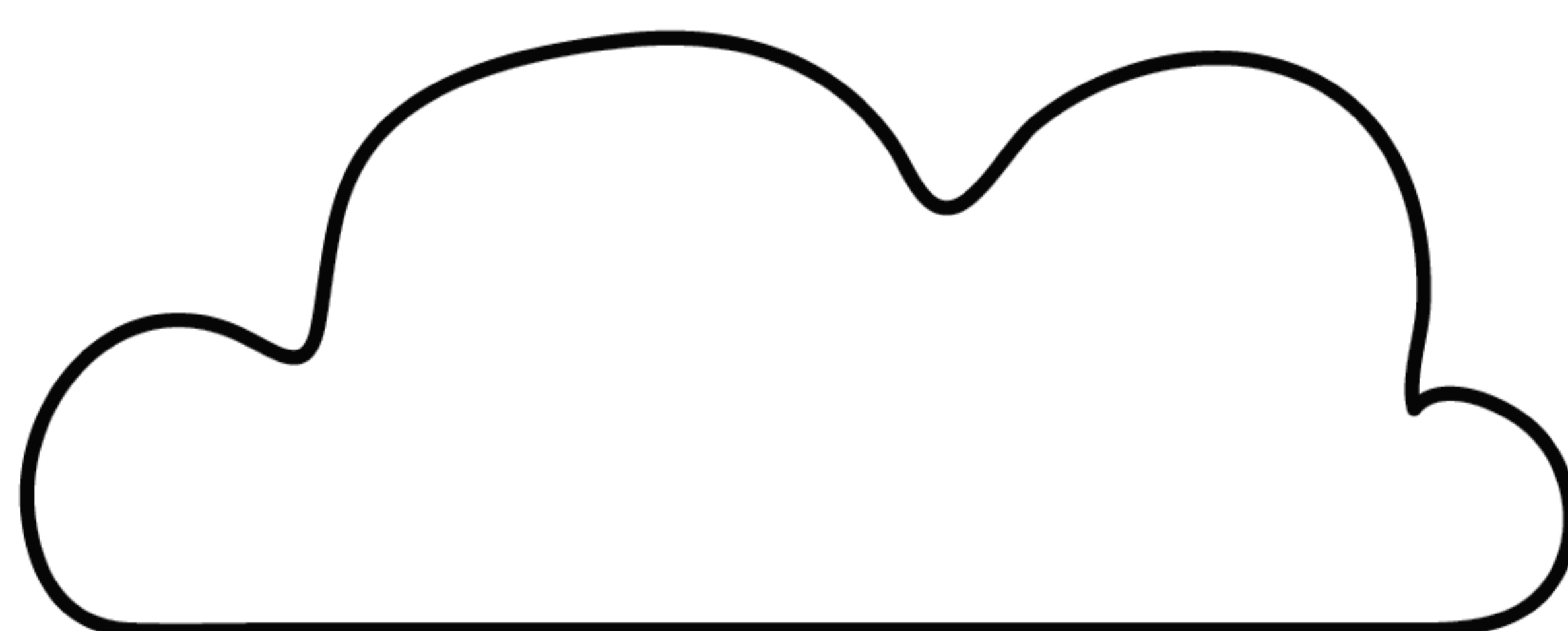

▲ Poi osserva lo spazio in cui ti trovi: che cosa vedi davanti a te? Che cosa vedi dietro di te?

# CONCETTI TOPOLOGICI 6

- Disegna qualcuno o qualcosa vicino alla scuola e qualcosa lontano dalla scuola.

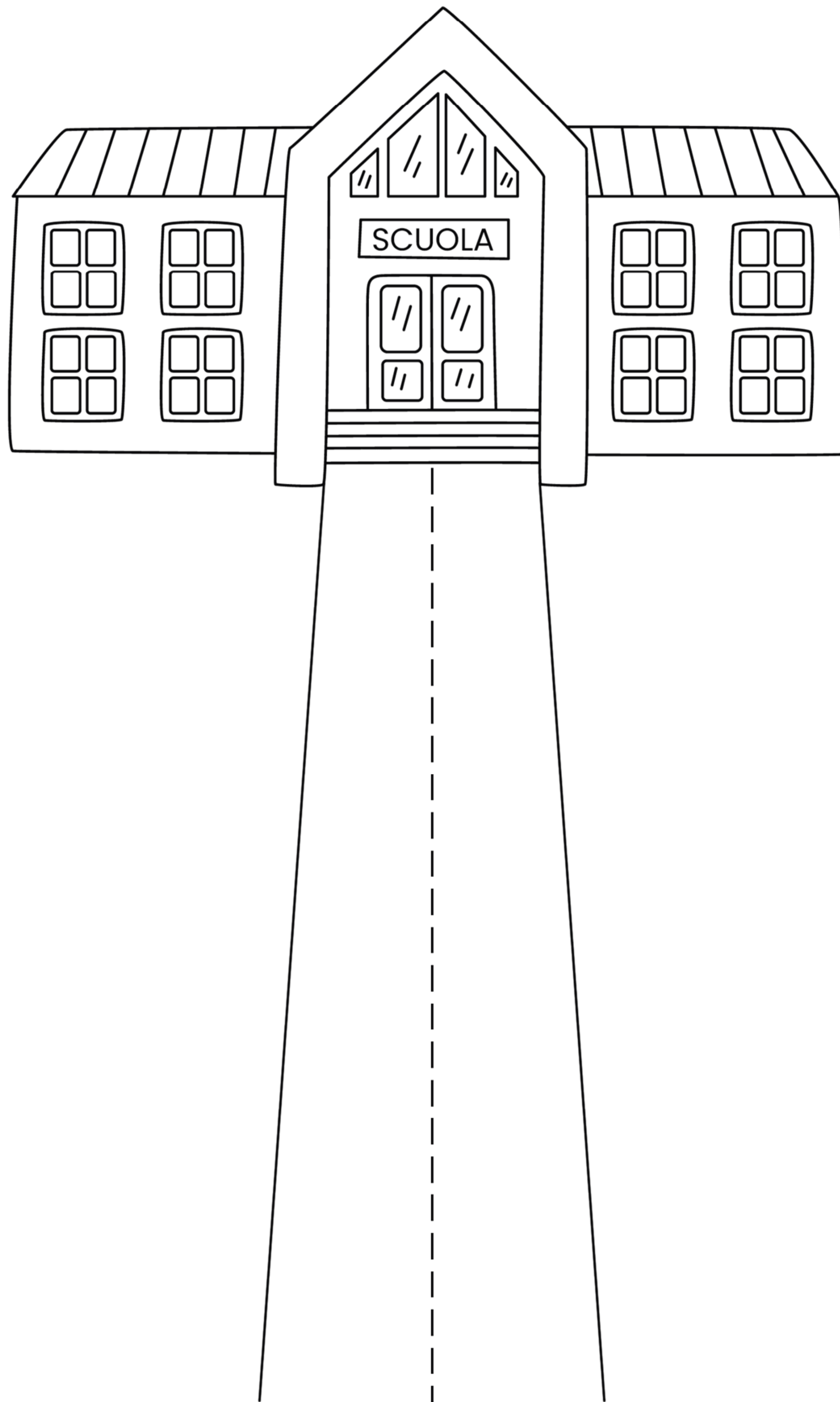

- Osserva lo spazio in cui ti trovi: che cosa vedi vicino a te? Che cosa vedi lontano da te?