

# GLI STRUMENTI MUSICALI

Osserva con attenzione la mappa degli strumenti musicali.

Gli strumenti musicali si dividono in...

## STRUMENTI A PERCUSSIONE



IDIOFONI

MEMBRANOFONI



## STRUMENTI A FIATO (AEROFONI)

LEGNI

OTTONI

A RISERVA D'ARIA

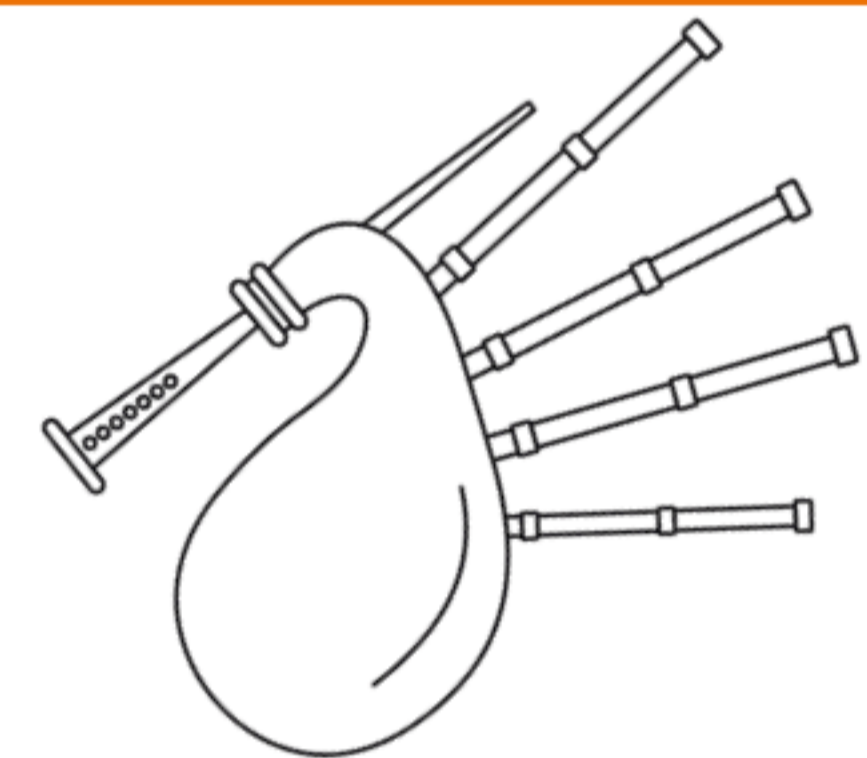
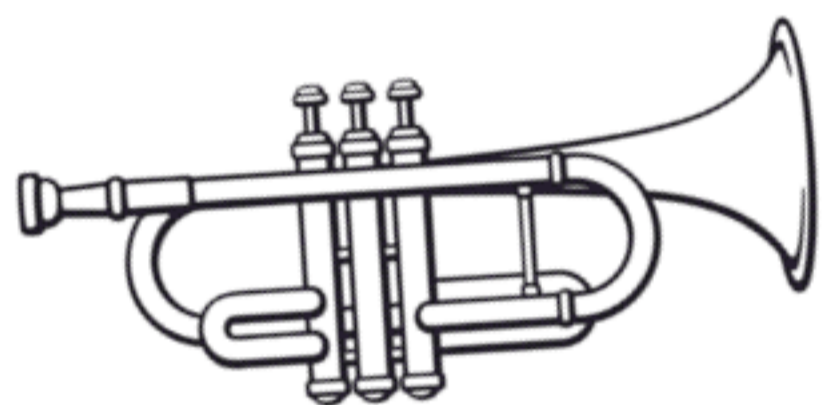
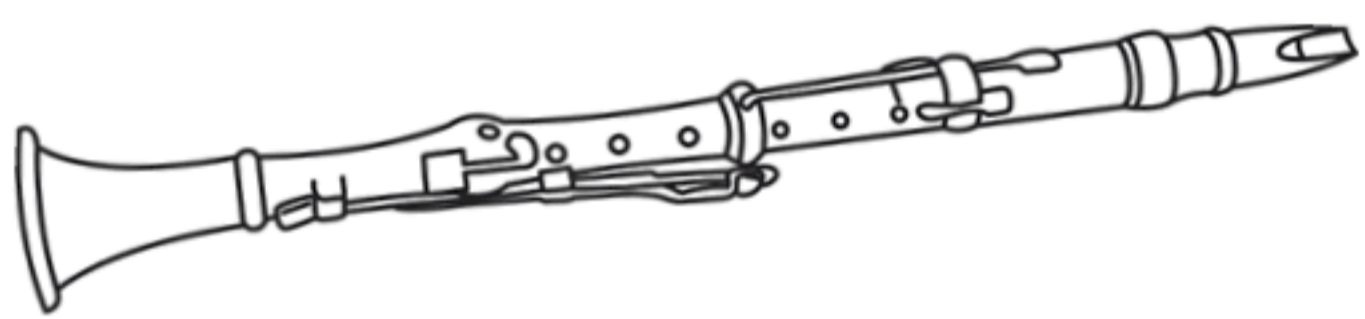

## STRUMENTI A CORDA (CORDOFONI)

CORDA SFREGATA (ARCHI)

CORDA PERCOSSA

CORDA PIZZICATA

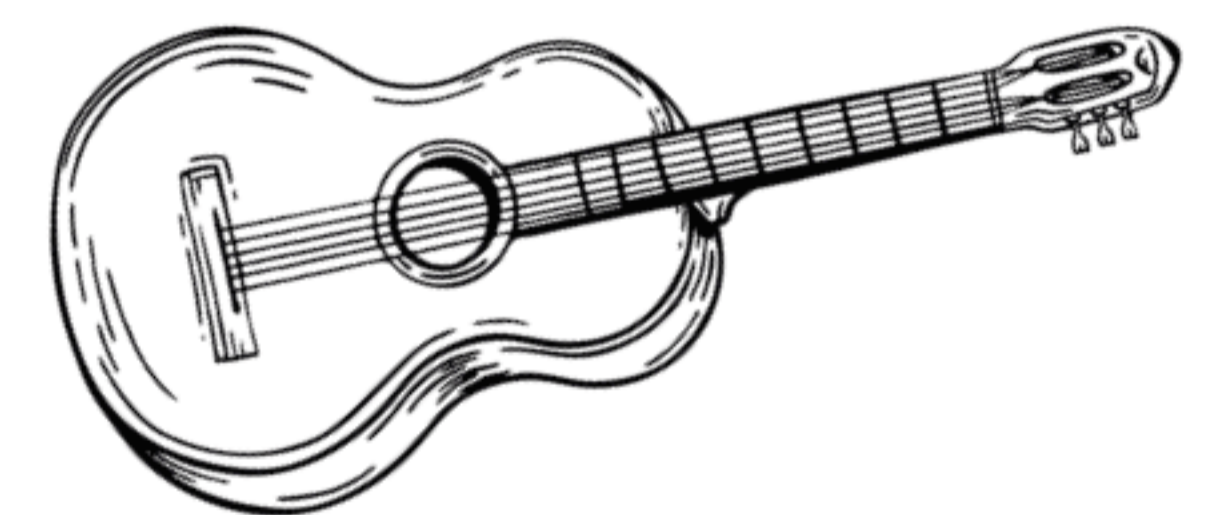
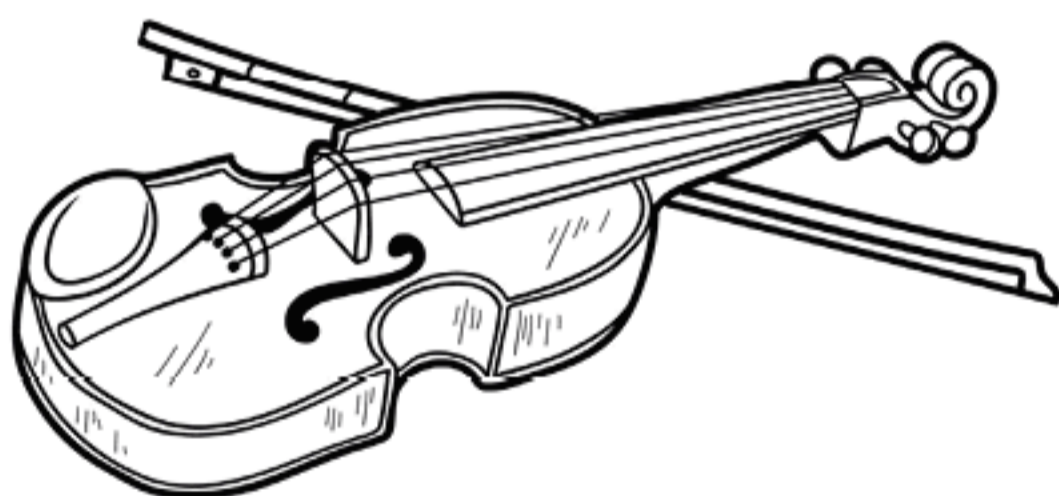

## STRUMENTI ELETTRICI

ELETTROFONI

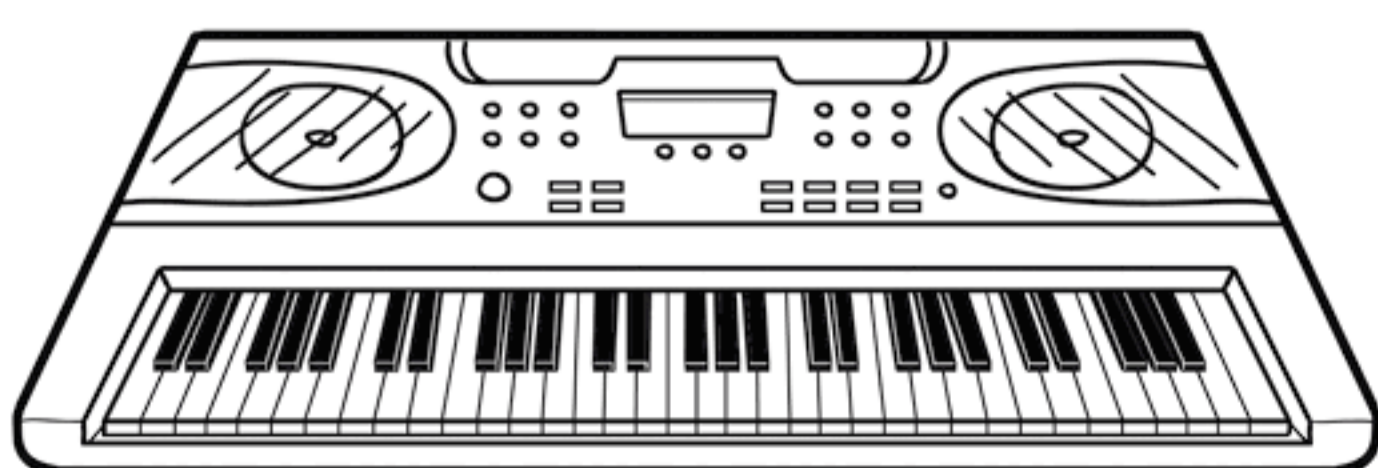

# GLI STRUMENTI MUSICALI

Gli **strumenti musicali** sono oggetti realizzati dall'uomo appositamente per produrre **suoni**; i primi strumenti imitavano i suoni della natura e furono costruiti con materiali che si potevano trovare facilmente, invece oggi si scelgono quei materiali che permettono di produrre suoni di buona qualità.

Ogni strumento possiede un suo particolare **timbro** che si ottiene attraverso una determinata azione: percuotere, scuotere, soffiare, sfregare, pizzicare...

Gli strumenti musicali sono divisi in cinque categorie: **idiofoni** (percussione), **membranofoni** (percussione), **aerofoni** (aria), **cordofoni** (corda), **elettrofoni** (elettrici).

■ Segna con X il nome dello strumento rappresentato.



- tamburo
- pianoforte
- viola

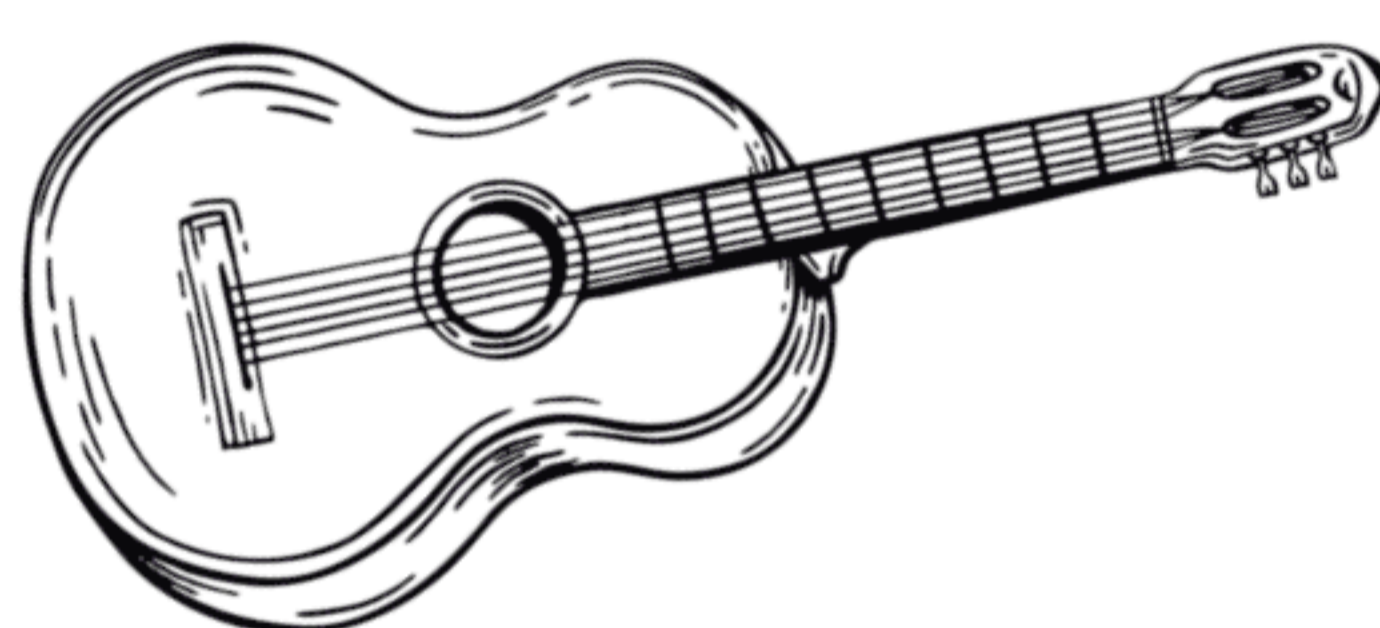

- violino
- chitarra
- violoncello

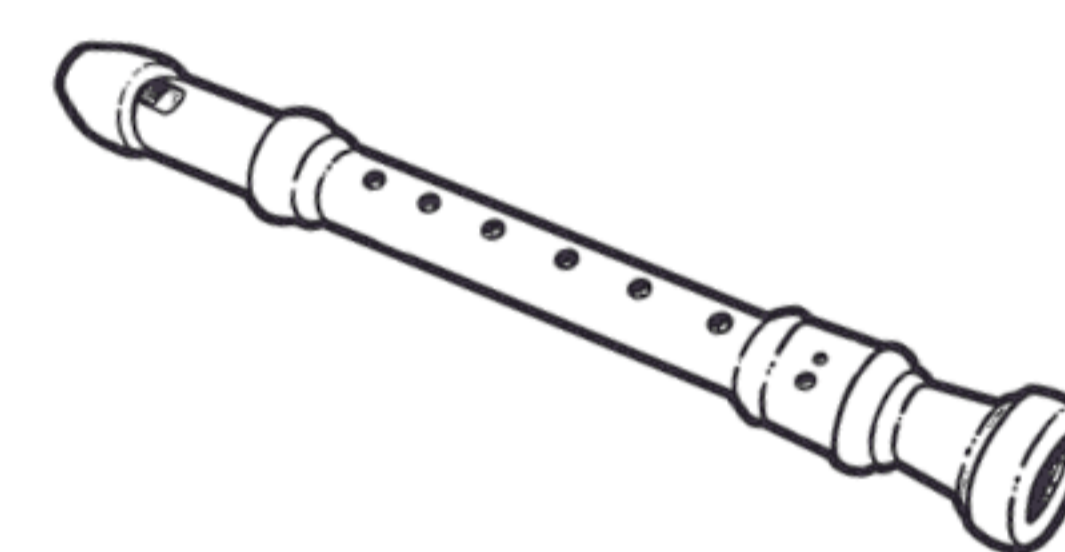

- maracas
- flauto
- tamburo



- triangolo
- oboe
- basso

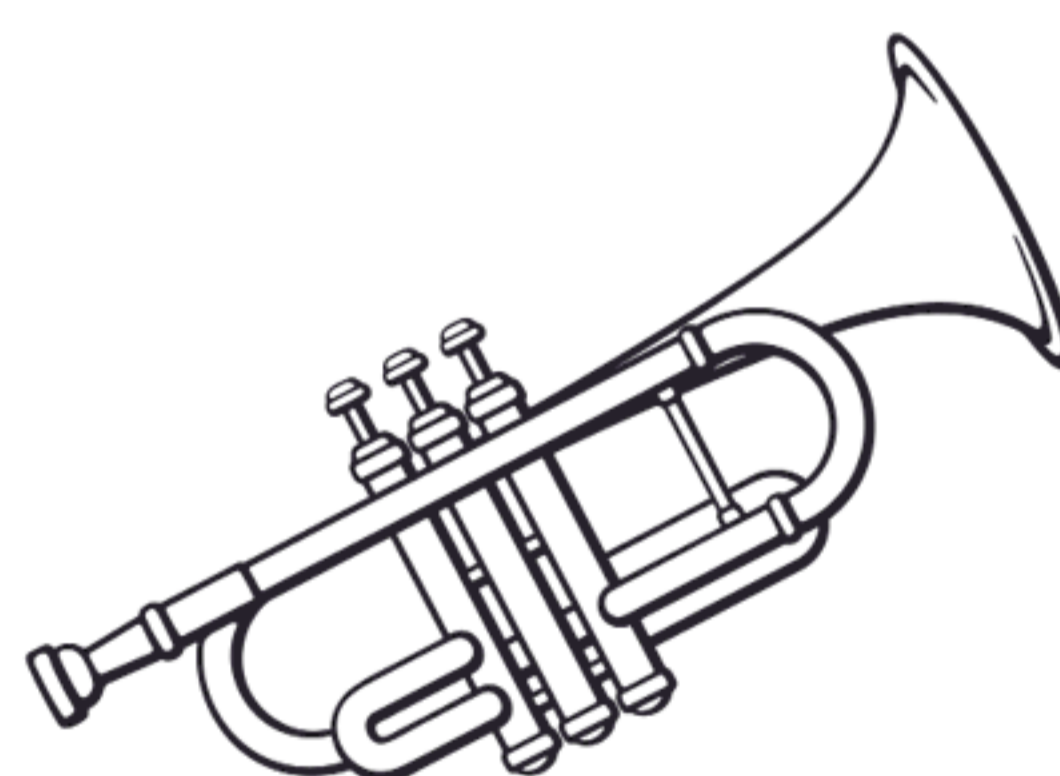

- sassofono
- tromba
- flauto



- pianoforte
- arpa
- contrabbasso

## CURIOSITÀ ?!

La parola fono vuol dire: «suono». Gli strumenti musicali possono essere classificati in **strumenti monodici**, che producono un suono per volta, o **strumenti polifonici**, che possono produrre più suoni contemporaneamente.